

Compensadores de armónicos no homopolares (39, 59, 79, 99, 159, 179 y 199) sin aislamiento galvánico para instalaciones industriales tipo seco, acabado en barniz anti-flash en caja metálica IP23 con protección para evitar los contactos directos a las partes eléctricas.



Características técnicas

Potencia	160 kVA
Tensión de línea	400 V
Frecuencia	50/60 Hz
Grado de protección	IP-23/IK-08
Refrigeración	ANAN
Temperatura ambiente	45 °C
Incremento de temperatura	Clase H - 180 °C
Aislantes	Clase H - 180 °C
Bobinado	Clase HC - 200 °C
Tensión de prueba	3 kV (1 min, 50 Hz)
Normas	IEC/EN/UNE-EN 60076 61000-3-2/4, CE y IEE 519, CE
Peso	517 kg

Dimensiones

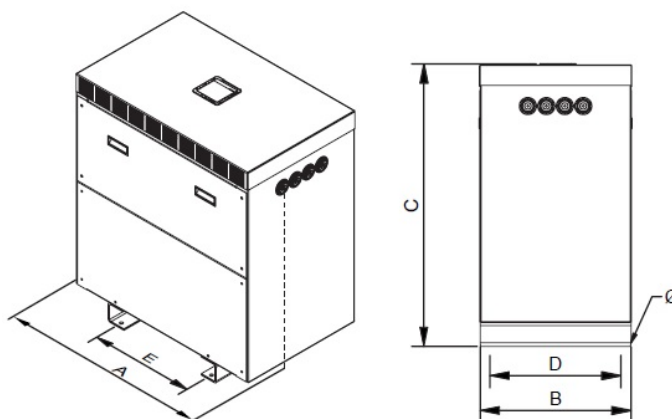

Dimensiones (AxBxCxDxE): 970x670x1250x582x470 mm 18Ø

Compensadores de armónicos no homopolares (39, 59, 79, 99, 159, 179 y 199) sin aislamiento galvánico para instalaciones industriales tipo seco, acabado en barniz anti-flash en caja metálica IP23 con protección para evitar los contactos directos a las partes eléctricas.

Ventajas

Acabado en barniz anti-flash, ofreciendo:

- Protección contra ambientes corrosivos.
- Aumento del aislamiento eléctrico.
- Alto poder de compactación.
- Reducción del nivel de ruido.
- Aumento de la vida útil del producto.

Envoltente IP-23, caja metálica pintada con epoxy poliéster RAL 7035 (cat. C2 ISO 12994-2).

Clase de seguridad I.

Incluye pernos de elevación.

Posibilidad de fabricación a medida si las especificaciones estándar no son las requeridas.

Observaciones técnicas:

- Elemento único a instalar para filtrado de los armónicos no homopolares.
- Para más información, consulte nuestra guía de aplicación de compensadores.

Aplicaciones

- El compensador C10F está pensado para el filtrado de armónicos, especialmente en industria pesada donde la presencia de los armónicos homopolares suele ser despreciable y los inconvenientes ocurren debido a los armónicos 5/7/17/19/etc...
- Juntamente con inductancias de línea se consiguen resultados en reducción de corrientes de fase de hasta un 35% y reducción de la distorsión en corriente y tensión de hasta una 85%.

Accesorios disponibles

- Protecciones tanto en primario como secundario.
- Una, dos y hasta 3 pantallas electroesáticas.
- Clase II.
- Ruedas.
- Sondas PT100, PTC or Bimetálicas.
- Pintura C5.
- Diferentes RAL.
- Centralita de temperatura.
- Sistema anti condensación.
- Diferentes IP hasta IP-65.

Descargas
