

Compensadores de armónicos homopolares (3º, 5º, 7º, 9º, 15º, 17º y 19º) con aislamiento galvánico y dos salidas que alimentan el 50% de la carga para instalaciones de oficinas tipo seco, acabado en barniz anti-flash en caja metálica IP23 con protección para evitar los contactos directos a las partes eléctricas.



## Características técnicas

Potencia	100 kVA
Tensión de línea	400 V
Frecuencia	50/60 Hz
Grado de protección	IP-23/IK-08
Refrigeración	ANAN
Temperatura ambiente	45 °C
Incremento de temperatura	Clase H - 180 °C
Aislantes	Clase H - 180 °C
Bobinado	Clase HC - 200 °C
Tensión de prueba	3 kV (1 min, 50 Hz)
Normas	IEC/EN/UNE-EN 60076 61000-3-2/4, CE y IEE 519, CE
Peso	592 kg

## Dimensiones

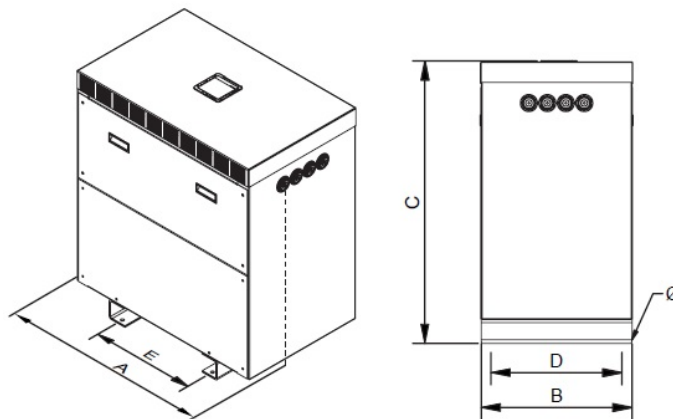

Dimensiones (AxBxCxDxE): 970x670x1250x582x470 mm 18Ø

## Conexión eléctrico

Configuración	Con solo uno C25D-0 o C25D-180	Combinación de dos C25D-0 y C25D-180	Único C30D
Filtrado proveniente de la carga	3º, 9º y 15º	3º, 5º, 7º, 9º, 15º, 17º y 19º	3º, 5º, 7º, 9º, 15º, 17º y 19º
Reducción intensidad fase	15%	45%	45%
Reducción THDI	45%	85%	85%
Reducción THDV	40%	65%	85%

Compensadores de armónicos homopolares (30, 50, 70, 90, 150, 170 y 190) con aislamiento galvánico y dos salidas que alimentan el 50% de la carga para instalaciones de oficinas tipo seco, acabado en barniz anti-flash en caja metálica IP23 con protección para evitar los contactos directos a las partes eléctricas.

## Ventajas

---

Acabado en barniz anti-flash, ofreciendo:

- Protección contra ambientes corrosivos.
- Aumento del aislamiento eléctrico.
- Alto poder de compactación.
- Reducción del nivel de ruido.
- Aumento de la vida útil del producto.

Envoltente IP-23, caja metálica pintada con epoxy poliéster RAL 7035 (cat. C2 ISO 12994-2).

Clase de seguridad I.

Incluye pernos de elevación.

Posibilidad de fabricación a medida si las especificaciones estándar no son las requeridas.

Aislamiento galvánico.

Observaciones técnicas:

- Compensador para filtrado de armónicos homopolares y no homopolares.
- 50% Sn para cada secundario.
- Para más información, consulte nuestra guía de aplicación de compensadores.

## Aplicaciones

---

- Filtrado de todo el espectro armónico en un sólo producto.
- Reducción de las corrientes del neutro hasta un 90%.
- Reducción de la distorsión en corriente y tensión de hasta un 85%.

## Accesorios disponibles

---

- Protecciones tanto en primario como secundario.
- Una, dos y hasta 3 pantallas electroesáticas.
- Clase II.
- Ruedas.
- Sondas PT100, PTC or Bimetálicas.
- Pintura C5.
- Diferentes RAL.
- Centralita de temperatura.
- Sistema anti condensación.
- Diferentes IP hasta IP-65.

## Descargas

---