

Variadores de tensión trifásicos con regulación motorizada.



## Características técnicas

Potencia	45 kVA
Tensión de entrada	400 V
Tensión de salida	0-440 V
Frecuencia	50/60 Hz
Grado de protección	IP-00
Refrigeración	AN
Temperatura ambiente	45 °C
Incremento de temperatura	Clase B - 130 °C
Aislantes	Clase H - 180 °C
Bobinado	Clase HC - 200 °C
Tensión de prueba	3 kV (1 min, 50 Hz)
Normas	IEC/EN/UNE-EN 60989, CE
Peso	229 kg

## Dimensiones

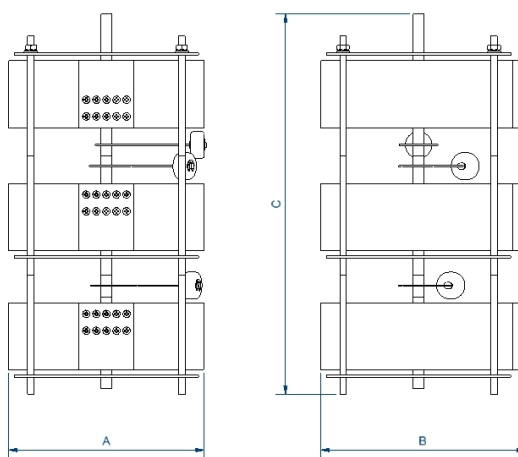

Dimensiones (AxBxCxDxE): 930x480x600 mm

## Ventajas

---

La principal ventaja de un variador de tensión motorizado, es poder regular mediante una sencilla automatización la tensión de salida del equipo en caliente.

## Aplicaciones

---

- Alimentación variable en laboratorios.
- Luminotecnia.
- Equipos de rigidez dieléctrica.
- Regulación de temperatura con cargas resistivas.
- Estabilizadores de tensión.
- Regulación de velocidad de motores eléctricos.
- Regulación de otros transformadores fijos.
- Regulación galvánica.

## Accesorios disponibles

---

## Descargas

---