

Transformadores de aislamiento monofásicos tipo seco, acabado en barniz anti-flash en caja IP20 con relleno de resina y protección para evitar los contactos directos a las partes eléctricas.



### Características técnicas

Potencia	30 VA
Tensión de entrada	230 V
Tensión de salida	12 V
Frecuencia	50/60 Hz
Grado de protección	IP-20
Refrigeración	ANAN
Temperatura ambiente	45 °C
Incremento de temperatura	Clase B - 130 °C
Aislantes	Clase H - 180 °C
Bobinado	Clase HC - 200 °C
Tensión de prueba	4,6 kV (1 min, 50 Hz) pri-sec - 3,2 kV (1 min, 50 Hz) pri-tierra - 2,5 kV (1 min, 50 Hz) sec-tierra
Normas	IEC/EN/UNE-EN 61558, CE
Fijación	Tornillería y carril DIN
Peso	0,94 kg

### Esquema eléctrico

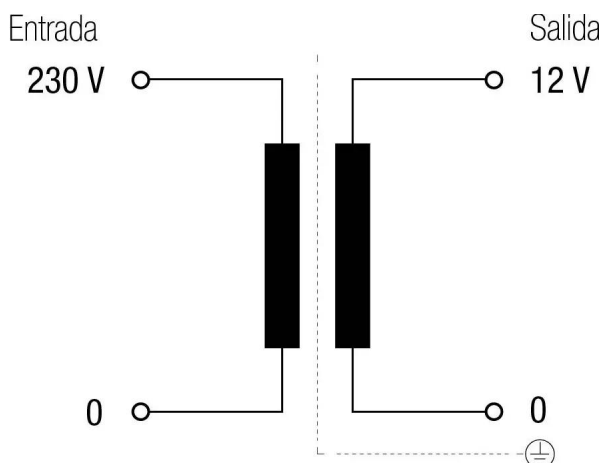

### Dimensiones

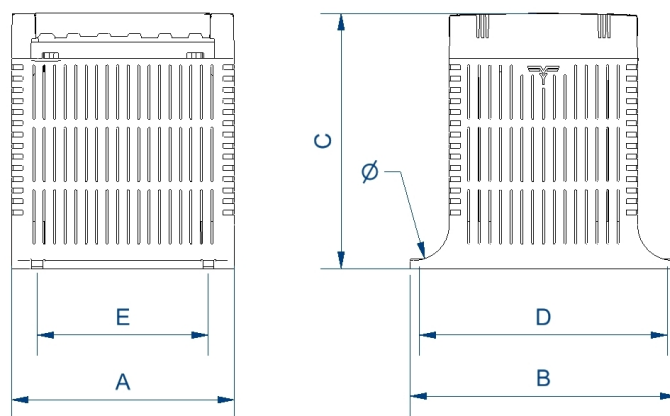

Dimensiones (AxBxCxDxE): 69x92x80x79x45 mm 5Ø

### Conexión eléctrica



Compatible para todos los modelos de la serie QIL

Entrada:

230 V

Conexión: 2-4

Salida:

12 V

Conexión: 7-9

Configuración de focos para los diferentes modelos:

- QIL30: apto para focos de 24 W
- QIL60: apto para focos de 37 W o dos de 24 W
- QIL 100: apto para dos focos de 37 W

Transformadores de aislamiento monofásicos tipo seco, acabado en barniz anti-flash en caja IP20 con relleno de resina y protección para evitar los contactos directos a las partes eléctricas.

## Ventajas

---

Transformador tipo seco relleno en resina.

Ventajas de la tecnología de resina:

- Protección contra ambientes corrosivos.
- Protección contra niveles elevados de vibraciones.
- Protección contra esfuerzos electrodinámicos.
- Reducción del nivel de ruido.
- Aumento de la vida útil del producto.

Envolvente IP-20, caja en polímero de última generación ignífuga V-0 según UL94.

Clase de seguridad I, convertible en clase II.

Incluye indicador de funcionamiento LED.

Fijación en carril DIN o tornillería para todas las referencias.

Posibilidad de fabricación a medida si las especificaciones estándar no son las requeridas.

## Descargas

---