

Inductancias trifásicas de rechazo con bimetalo de protección para sobre temperaturas y factor de filtrado del 7%, acabado con resina y barniz anti-flash.

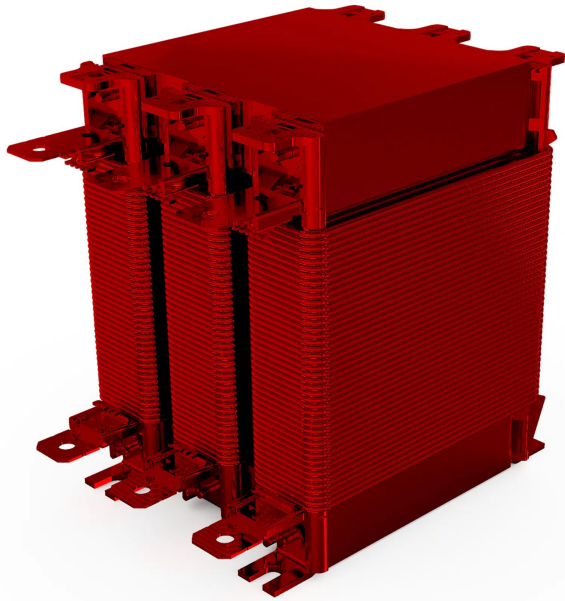

Características técnicas

Tensión de línea	400 V
Potencia del condensador	15 kvar (440 V, 50 Hz)
Potencia efectiva	13,1 kvar
Intensidad nominal	18,9 A
Inductancia (en mH)	2,329 mH (50 Hz)
Tolerancia	0,03
Frecuencia de resonancia	210 Hz (p 5,67%)
Corrientes armónicas	I3 - 6%, I5 - 56%, I7 - 19%
Factor térmico de sobrecarga	0,05
Frecuencia	50 Hz
Grado de protección	IP-00
Refrigeración	AN
Temperatura ambiente	45 °C
Incremento de temperatura	Clase F - 155 °C
Aislantes	Clase H - 180 °C
Bobinado	Clase HC - 200 °C
Tensión de prueba	3 kV (1 min, 50 Hz)
Normas	IEC/EN/UNE-EN 60076-6, CE
Fijación	Tornillería
Incluye	Protector térmico bimetálico
Peso	11,1 kg

Dimensiones

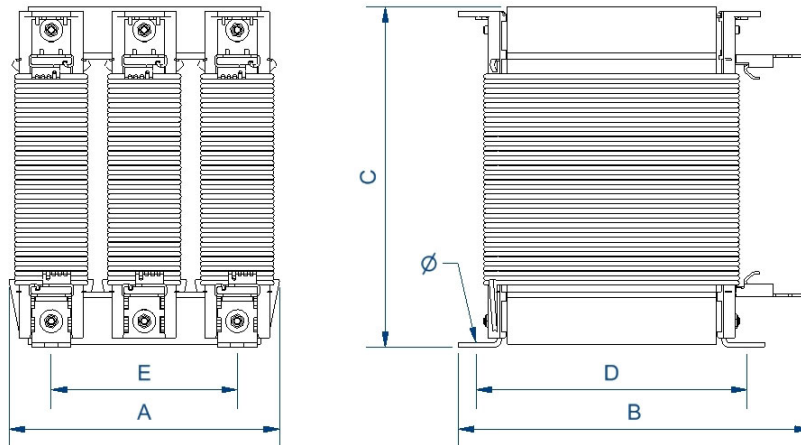

Dimensiones (AxBxCxDxE): 180x155x220x100x120 mm 9Ø

Inductancias trifásicas de rechazo con bimetalo de protección para sobre temperaturas y factor de filtrado del 7%, acabado con resina y barniz anti-flash.

Ventajas

Acabado en barniz anti-flash, ofreciendo:

- Protección contra ambientes corrosivos.
- Aumento del aislamiento eléctrico.
- Alto poder de compactación.
- Reducción del nivel de ruido.
- Aumento de la vida útil del producto.

Clase de seguridad I.

Incluye protección térmica contra sobretensiones.

Posibilidad de fabricación a medida si las especificaciones estándar no son las requeridas.

Observaciones técnicas sobre el uso de inductancias de rechazo:

- Evitan las resonancias entre la inductancia del transformador de alimentación y la capacitancia de la batería de condensadores.
- Eliminan las sobretensiones y sobreintensidades tanto del transformador como de la batería de condensadores.
- Protegen a los condensadores contra armónicos evitando su envejecimiento precoz.
- Limitan los picos de conexión de las baterías de condensadores aumentando así su vida y reduciendo los microcortes en la tensión de alimentación.

Aplicaciones

- Las inductancias RTFX están diseñadas para proteger frente a armónicos los bancos de condensadores correctores del factor de potencia.
- Las inductancias sintonizadas a 189Hz son las más comunes.

Accesorios disponibles

- Sonda PT100.
- Sonda PTC.
- Diferentes terminales.

Descargas
