

Inductancias trifásicas para el filtrado de armónicos a la salida de convertidor con bimetal de protección para sobre temperaturas, acabado con resina y barniz anti-flash.

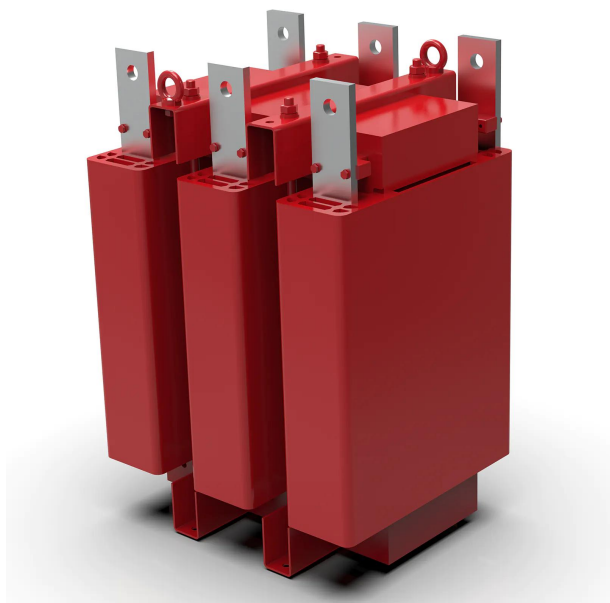

Características técnicas

Intensidad nominal	315 A
Potencia del motor (en kW)	150-160 kW / 205-220 CV
Tensión de línea	380 - 460 V
Inductancia (en mH)	0,070 mH (50 Hz)
Caída de tensión (en %)	3% (50 Hz)
Factor térmico de sobrecarga	0,05
Frecuencia	50/60 Hz
Grado de protección	IP-00
Refrigeración	AN
Temperatura ambiente	45 °C
Incremento de temperatura	Clase F - 155 °C
Aislantes	Clase H - 180 °C
Bobinado	Clase HC - 200 °C
Tensión de prueba	3 kV (1 min, 50 Hz)
Normas	IEC/EN/UNE-EN 60076-6, CE
Fijación	Tornillería
Incluye	Protector térmico bimetálico
Peso	77 kg

Esquema eléctrico

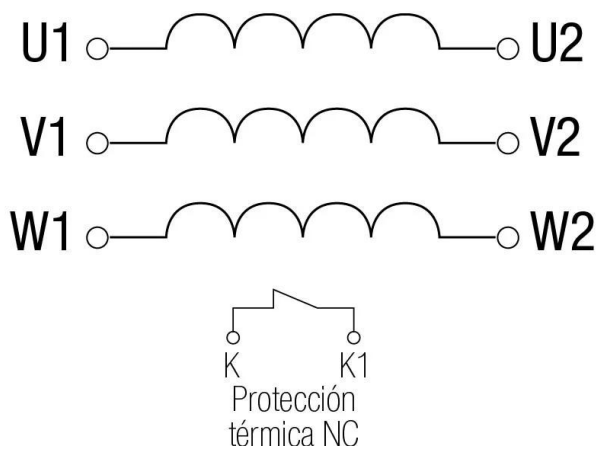

Dimensiones

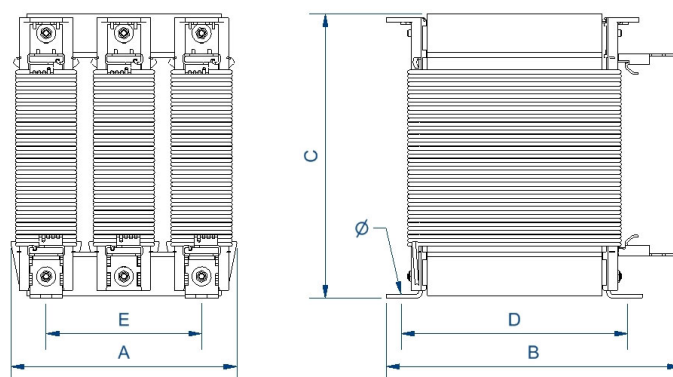

Dimensiones (AxBxCxDxE): 340x294x375x195x310 mm 10Ø

Inductancias trifásicas para el filtrado de armónicos a la salida de convertidor con bimetal de protección para sobre temperaturas, acabado con resina y barniz anti-flash.

Ventajas

Acabado en barniz anti-flash, ofreciendo:

- Protección contra ambientes corrosivos
- Aumento del aislamiento eléctrico
- Alto poder de compactación
- Reducción del nivel de ruido
- Aumento de la vida útil del producto

Clase de seguridad I

Incluye protección térmica contra sobretensiones

Posibilidad de fabricación a medida si las especificaciones estándar no son las requeridas

Observaciones técnicas sobre el uso de inductancias de línea:

- Atenuación de los picos de tensión a la salida del convertidor, protegiendo contra el deterioro prematuro de los dieléctricos del motor por este motivo
- Disminución del efecto de reflexión debido a la longitud de los cables entre el convertidor y el motor. Este efecto de reflexión amplifica los valores de tensión en los terminales del motor
- Se aconseja el uso de estas inductancias para longitudes superiores a 50 m desde el variador al motor

Aplicaciones

- Las inductancias RTOX se utilizan en la atenuación de picos de tensión a la salida de los convertidores para proteger el aislamiento de los motores trifásicos.
- También tienen aplicación en la reducción de la reflexión en la señal de tensión causada por la distancia entre el convertidor y el motor.

Accesorios disponibles

Accesorios disponibles

- Protecciones tanto en la entrada como la salida
- Clase II
- Ruedas
- Sondas PT100, PTC or Bimetálicas
- Pintura C5
- Diferentes RAL
- Centralita de temperatura
- Diferentes IP hasta IP-65

Descargas
