

Transformateurs d'isolement monophasés à sec avec finition vernie anti-flash dans un boîtier métallique IP23 avec protection pour éviter le contact direct avec les parties électriques.



Caractéristiques techniques

Puissance	20 kVA
Entrée	230 V
Sortie	230 V
Fréquence	50/60 Hz
Degré de protection	IP-23 / IK-08
Couverture	Capot métallique RAL 7035 (cat. C3 ISO 12994-2)
Réfrigération	ANAN
Température ambiante	45 °C
Augmentation température	Classe F
Isolation	Classe F - 155 °C
Bobinage	Classe HC - 200 °C
Tension d'essai	3 kV (1 min, 50 Hz)
Normes	IEC/EN/UNE-EN 61558, CE
Poids	116 kg

Dimensions

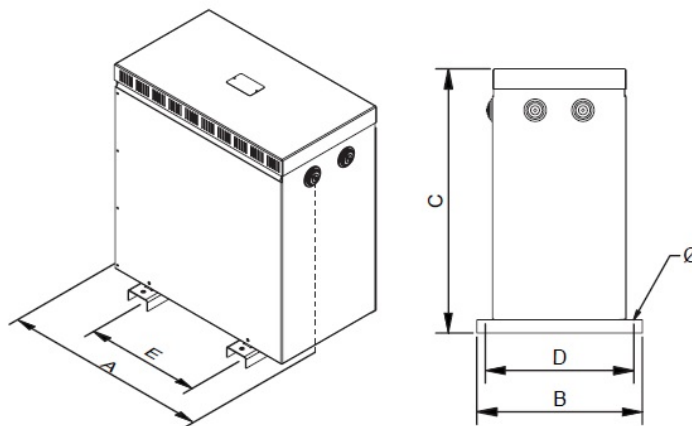

Dimensions (AxBxCxDxE): 528x418x644x375x345 mm 12Ø

Connexion électrique

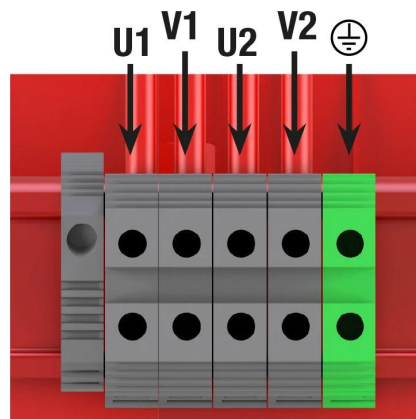

Transformateurs d'isolement monophasés à sec avec finition vernie anti-flash dans un boîtier métallique IP23 avec protection pour éviter le contact direct avec les parties électriques.

Avantages

Transformateur de type sec.

Tous les transformateurs sont tropicalisés avec du vernis anti-flash, offrant :

- Protection contre les atmosphères corrosives.
- Améliore l'isolement électrique.
- Haut pouvoir de compactage.
- Réduction du niveau de bruit.
- Augmentation de la durée de vie du produit.

Enveloppe IP-23, enveloppe métallique peint avec de la résine polyester RAL 7035 (cat. C3 ISO 12994-2).

Livré avec des éléments de levage à partir de 10 kVA.

Classe de sécurité I.

Possibilité de fabrication sur mesure selon les spécifications du client.

Applications

- Les transformateurs TK sont utilisés pour l'isolement galvanique des installations électriques pour des raisons de sécurité.
- Ils sont également utilisés pour générer des neutres référencés à la terre dans les installations monophasées de forte puissance.
- D'autre part, dans les installations où il peut y avoir plusieurs fuites à la terre, les transformateurs TK assurent l'alimentation en évitant le déclenchement du disjoncteur différentiel principal.
- Dans les installations où il peut y avoir de petites pointes de tension ou du bruit électrique, les transformateurs TK aident à améliorer la qualité du signal qui alimente les charges.

Accessoires

Accessoires disponibles

- Protections primaires et secondaires
- Un, deux et jusqu'à 3 écrans électrostatiques
- Classe II
- Roues
- Sondes PT100, PTC ou bimétalliques
- Peinture C5.
- RAL différent
- Unité de contrôle de la température
- Système anti-condensation
- Différents indices de protection IP jusqu'à IP-65

Téléchargements

- [L'obtention du neutre - Pontage TK \(sortie PH+N\).](#)
- [Manuel d'installation et de maintenance](#)
- [Certificat CE.](#)