

Transformadores rectificadores trifásicos encapsulado en resina de control y maniobra, de tipo seco, IP20 con protección para evitar los contactos directos a las partes eléctricas.



Características técnicas

Potencia	25 Adc
Tensión de entrada	400 Vac
Tensión de salida	12 Vdc
Rizado máximo (en %)	4
Frecuencia	50/60 Hz
Grado de protección	IP-20
Refrigeración	AN
Temperatura ambiente	45 °C
Incremento de temperatura	Clase F - 155 °C
Aislantes	Clase H - 180 °C
Bobinado	Clase HC - 200 °C
Tensión de prueba	3 kV (1 min, 50 Hz) pri-sec - 3 kV (1 min, 50 Hz) pri-tierra - 0,5 kV (1 min, 50 Hz) sec-tierra
Normas	IEC/EN/UNE-EN 61204, CE
Fijación	Tornillería
Peso	11 kg

Esquema eléctrico

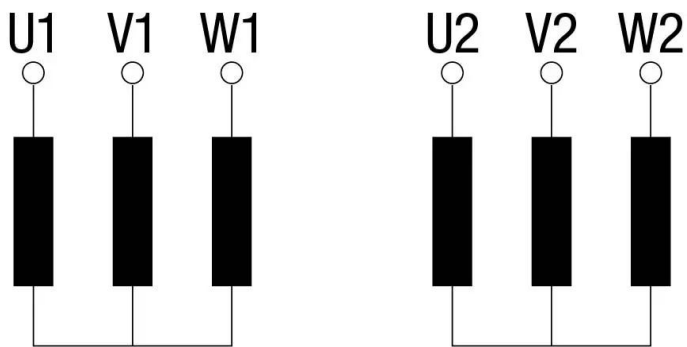

Dimensiones

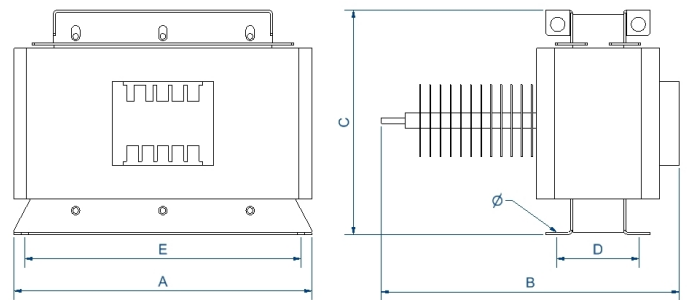

Dimensiones (AxBxCxDxE): 205x147x180x126x103 mm 7∅

Ventajas

Transformador rectificador trifásico tipo seco encapsulado en resina con filtro de salida:

- Protección contra ambientes corrosivos.
- Protección contra niveles elevados de vibraciones.
- Protección contra esfuerzos electrodinámicos.
- Reducción del nivel de ruido.
- Aumento de la vida útil del producto.

Clase de seguridad I.

Incluye indicador de funcionamiento LED y protección contra sobre temperatura.

Posibilidad de fabricación a medida si las especificaciones estándar no son las requeridas.

Rizado de tensión aproximado del 4%.

Aplicaciones

- Los transformadores rectificadores TRT se utilizan en aplicaciones en las que las cargas necesitan alimentación en continua cuando se dispone de una red trifásica de alimentación.

Accesorios disponibles

- Fusible en primario.

Descargas

- [Certificado CE.](#)