

Transformateurs redresseurs triphasés encapsulés dans une résine, à sec, IP20 avec protection pour éviter tout contact direct avec les parties électriques.

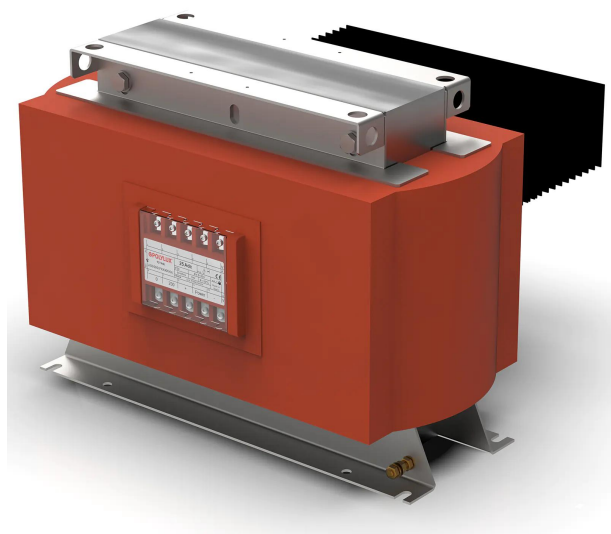

## Caractéristiques techniques

Puissance	63 Adc
Entrée	400 Vac
Sortie	24 Vdc
Ondulation tension sortie	4
Fréquence	50/60 Hz
Degré de protection	IP-20
Réfrigération	AN
Température ambiante	45 °C
Augmentation température	Classe F - 155 °C
Isolation	Classe H - 180 °C
Bobinage	Classe HC - 200 °C
Tension d'essai	3 kV (1 min, 50 Hz) pri-sec - 3 kV (1 min, 50 Hz) pri-terre - 0,5 kV (1 min, 50 Hz) sec-terre
Normes	IEC/EN/UNE-EN 61204, CE
Fixation	Visserie
Poids	37,8 kg

## Dimensions

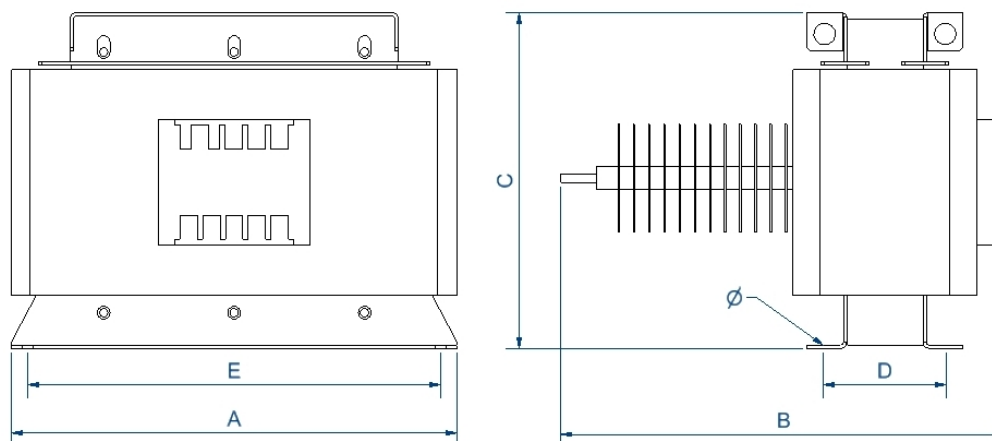

Dimensions (AxBxCxDxE): 340x440x255x96x310 mm 90°

Transformateurs redresseurs triphasés encapsulés dans une résine, à sec, IP20 avec protection pour éviter tout contact direct avec les parties électriques.

## Avantages

---

Transformateur redresseur sec encapsulé dans de la résine avec filtre de sortie :

- Protection contre les atmosphères corrosives.
- Protection contre les niveaux de vibration élevés.
- Protection contre les contraintes électrodynamiques.
- Réduction du niveau de bruit.
- Augmentation de la durée de vie du produit.

Classe de sécurité I.

Indicateur de fonctionnement LED et protection contre la surchauffe inclus.

Ondulation de la tension d'environ 4%.

Possibilité de fabrication sur mesure selon les spécifications du client.

## Applications

---

- Les transformateurs redresseurs TRT sont utilisés dans les applications où les charges nécessitent une alimentation en courant continu lorsqu'une alimentation secteur triphasée est disponible.

## Accessoires

---

Accessoires disponibles

- Protections primaires et secondaires.
- Un, deux et jusqu'à 3 écrans électrostatiques.
- Sondes PT100, PTC ou bimétalliques.

## Téléchargement

---

Certificat CE

- [CE Certification](#).