

Transformadores de aislamiento trifásicos para instalaciones con una tasa de armónicos del 30%. Factor k13 tipo seco, acabado en barniz anti-flash en caja metálica IP54/65 con protección contra polvo y agua.



### Características técnicas

Potencia	500 kVA
Tensión de entrada	400 V
Tensión de salida	400 V
Frecuencia	50/60 Hz
Factor k	13
Envolvente	Envolvente metálica RAL 7035 (cat. C4 ISO 12994-2)
THDI (≤)	60 %
Grupo de conexión	Dyn11
Grado de protección	IP-54 / IK-10
Refrigeración	ANAF
Temperatura ambiente	45 °C
Incremento de temperatura	Clase H - 180 °C
Aislantes	Clase H - 180 °C
Bobinado	Clase HC - 200 °C
Tensión de prueba	3 kV (1 min, 50 Hz)
Normas	IEC/EN/UNE-EN 60076, CE
Incluye	Silent-blocks
Peso	2480 kg

### Esquema eléctrico

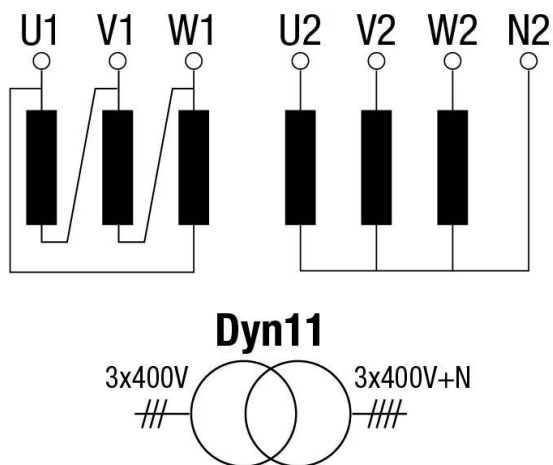

### Dimensiones

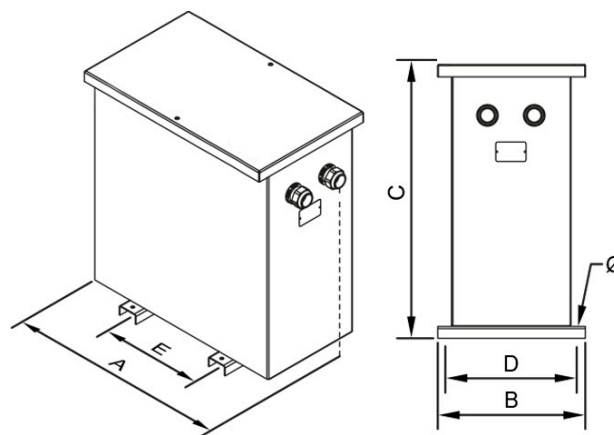

Dimensiones (AxBxCxDxE): 1950x1100x1800x900x790 mm 20Ø

### Conexión eléctrica

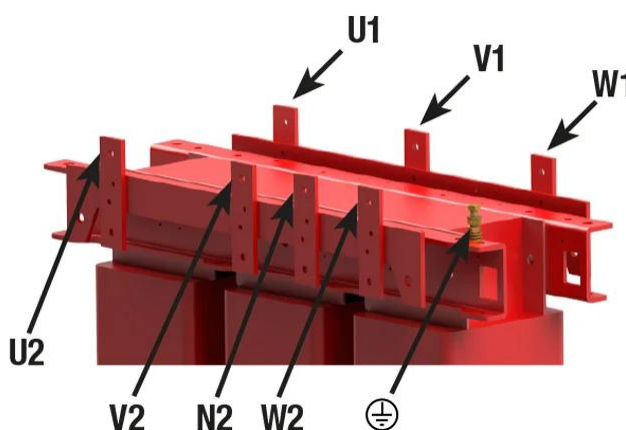
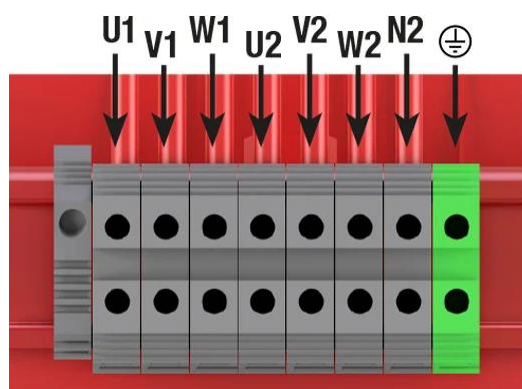

Transformadores de aislamiento trifásicos para instalaciones con una tasa de armónicos del 30%. Factor K13 tipo seco, acabado en barniz anti-flash en caja metálica IP54/65 con protección contra polvo y agua.

## Ventajas

---

Transformador tipo seco.

Acabado en Barniz anti-flash, ofreciendo:

- Protección contra ambientes corrosivos.
- Aumento del aislamiento eléctrico.
- Alto poder de compactación.
- Reducción del nivel de ruido.
- Aumento de la vida útil del producto.
- Envoltente IP-65 hasta 20 kVA y IP-54 desde 25 kVA (para un grado IP65 consultar), caja metálica pintada con resina poliéster RAL 7035 (cat. C4 ISO 12994-2).

Clase de seguridad I.

Neutro dimensionado para  $2 \times I_n$ .

Factor K = 13.

Incluye prensaestopas, silent-blocks y pernos de elevación.

Posibilidad de fabricación a medida si las especificaciones estándar no son las requeridas.

## Descargas

---

- [Certificado CE.](#)