

Transformadores trifásicos de aislamiento elevadores tipo seco y acabado en barniz anti-flash para máxima protección, aislamiento, reducción de ruido y vibraciones.

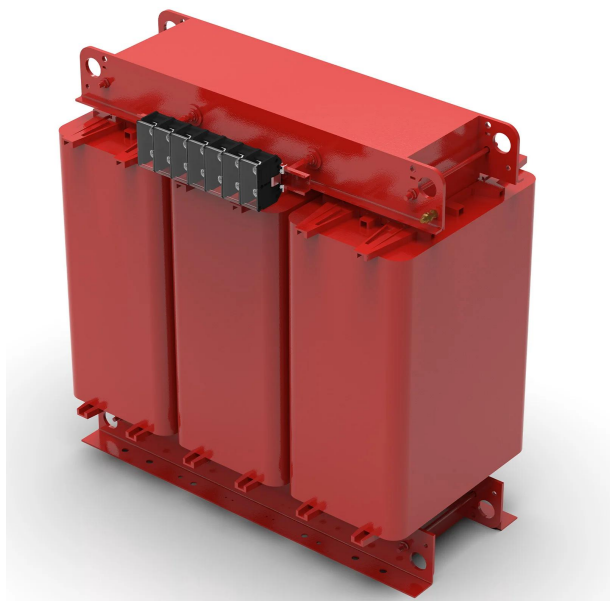

Características técnicas

Potencia	125 kVA
Tensión de entrada	230 V
Tensión de salida	400 V
Frecuencia	50/60 Hz
Grupo de conexión	Dyn11
Grado de protección	IP-00
Refrigeración	AN
Temperatura ambiente	45 °C
Incremento de temperatura	Clase H - 180 °C
Aislantes	Clase H - 180 °C
Bobinado	Clase HC - 200 °C
Eficiencia (%)	96,8
Nivel de ruido (dB)	< 55
Tensión de prueba	3 kV (1 min, 50 Hz)
Normas	IEC/EN/UNE-EN 60076, CE
Peso	462 kg

Dimensiones

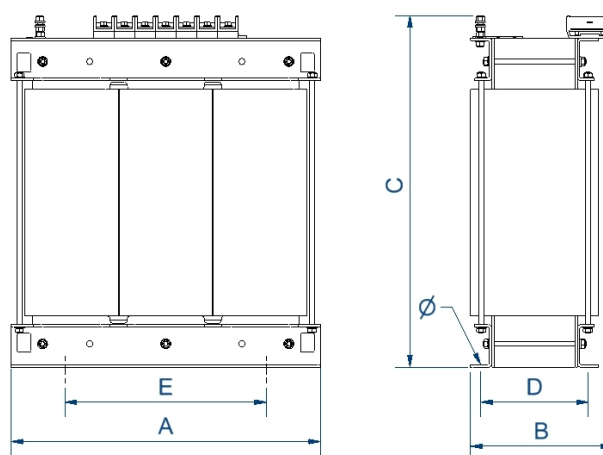

Dimensiones (AxBxCxDxE): 785x550x880x460x472 mm 17Ø

Ventajas

Transformador trifasico tipo seco.

Todos los transformadores están tropicalizados con barniz anti-flash:

- Protección contra ambientes corrosivos.
- Aumento del aislamiento eléctrico.
- Alto poder de compactación.
- Reducción del nivel de ruido.
- Aumento de la vida útil del producto.

Pernos de elevación a partir de 6.3kVA hasta 400kVA.

Posibilidad de fabricación a medida si las especificaciones estándar no son las requeridas.

Aplicaciones

- Los transformadores TT son utilizados para el aislamiento galvánico de instalaciones trifásicas por motivos de seguridad.
- También son utilizados en la generación de neutros referenciados a tierra en instalaciones monofásicas de elevada potencia.
- En instalaciones donde pueda haber pequeños picos de tensión o ruido eléctrico, los transformadores TT ayudan a mejorar la calidad de la señal que alimenta a las cargas.
- Por otro lado en instalaciones donde pueda haber varias fugas a tierra, los transformadores TT aseguran el suministro evitando el disparo del interruptor diferencial general.

Accesorios disponibles

Opciones de fabricación bajo demanda y accesorios disponibles:

- Bobinados de aluminio o cobre.
- Grupo de conexión
- Regulación en primario o secundario
- Diferentes IP hasta IP65
- Protección IK08 o IK10
- Temperatura ambiente hasta 60°C
- Tension de cortocircuito de 2 % a 9 %
- Bajas perdidas
- Protecciones tanto en primario como secundario.
- Una, dos y hasta 3 pantallas electroestáticas.
- Clase II.
- Ruedas.
- Sondas PT100, PTC or Bimetálicas, centralita de temperatura.
- Pintura C5.
- Diferentes RAL.
- Sistema anti condensación, o ventilación forzada

Descargas

- [Certificado CE.](#)