

Transformateurs d'isolement triphasés à sec, finis en vernis anti-flash dans un boîtier métallique IP23 avec protection pour éviter le contact direct avec les parties électriques.



Caractéristiques techniques

Puissance	10 kVA
Entrée	400 V
Sortie	400 V
Fréquence	50/60 Hz
Groupe de connexion	Yyn0
Couverture	Capot métallique RAL 7035 (cat. C3 ISO 12994-2)
Degré de protection	IP-23 / IK-08
Réfrigération	ANAN
Température ambiante	40 °C
Augmentation température	Classe F - 155 °C
Isolation	Classe H - 180 °C
Bobinage	Classe HC - 200 °C
Rendement (%)	96,5
Niveau de bruit (dB)	<45
Tension d'essai	3 kV (1 min, 50 Hz)
Normes	IEC/EN/UNE-EN 61558, CE
Poids	89 kg

Dimensions

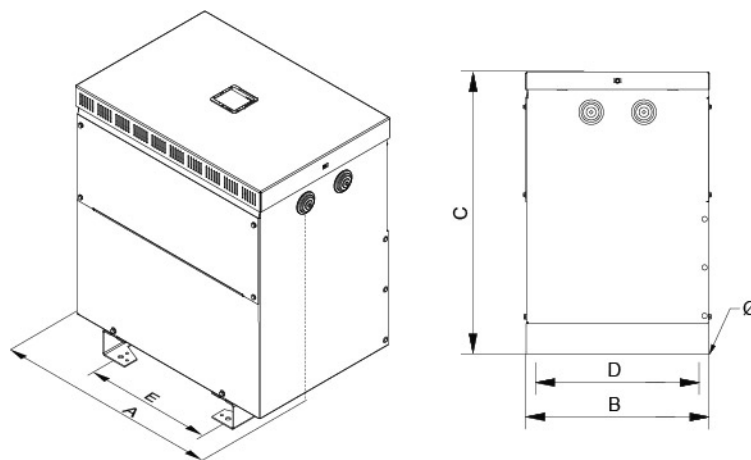

Dimensions (AxBxCxDxE): 521x415x644x375x345 mm 12Ø

Connexion électrique

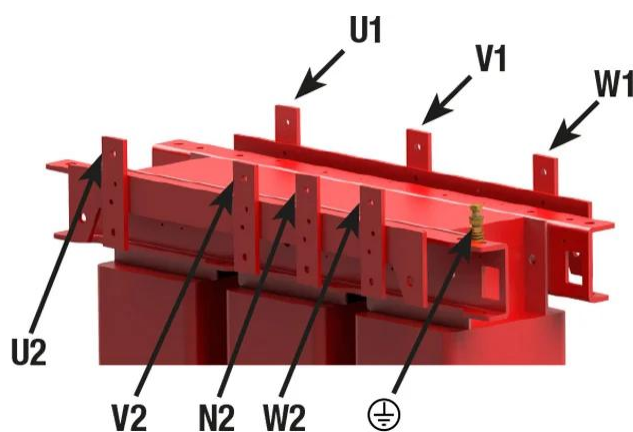
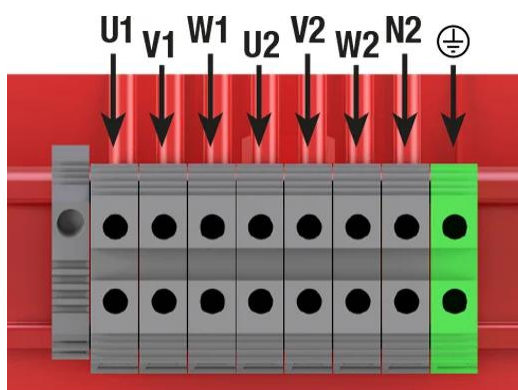

Transformateurs d'isolement triphasés à sec, finis en vernis anti-flash dans un boîtier métallique IP23 avec protection pour éviter le contact direct avec les parties électriques.

Avantages

Transformateur de type sec.

Tous les transformateurs sont tropicalisés avec du vernis anti-flash:

- Protection contre les atmosphères corrosives.
- Améliore l'isolement électrique.
- Haut pouvoir de compactage.
- Réduction du niveau de bruit.
- Augmentation de la durée de vie du produit.
- Enveloppe IP-23/IK-08, enveloppe boîtier métallique peinte avec de la résine polyester RAL 7035 (cat. C3 ISO 12994-2).

Anneaux de levage a partir de 10kVA.

Possibilité de fabrication sur mesure selon les spécifications du client.

Applications

- Les transformateurs type TT sont utilisés pour l'isolement galvanique des installations triphasées pour des raisons de sécurité.
- Ils sont aussi utilisés pour la création du neutre référencé a la terre dans les installations monophasées de haute puissance.
- Dans les installations où il peut y avoir de petites pointes de tension ou du bruit électrique, les transformateurs TT contribuent à améliorer la qualité du signal qui alimente les charges..
- En revanche, dans les installations où il peut y avoir plusieurs fuites à la terre, les transformateurs TT assurent l'alimentation en empêchant le déclenchement de l'interrupteur différentiel général.

Accessoires

Accessoires disponibles:

- Protections primaires et secondaires.
- Un, deux et jusqu'à 3 écrans électrostatiques.
- Classe II.
- Roues.
- Sondes PT100, PTC ou bimétalliques.
- Peinteure C5.
- RAL différent
- Unité de contrôle de la température.
- Système anti condensation.
- Différents indices de protection IP jusqu'à IP-65.

Téléchargement

- [Certificat CE.](#)